

# BOI

## Chytrá schránka na klíče KB1

### Tuya



### Uživatelský manuál

## Obsah balení

Po obdržení objednávky si zkontroluje, zda balení obsahuje všechny níže uvedené části.

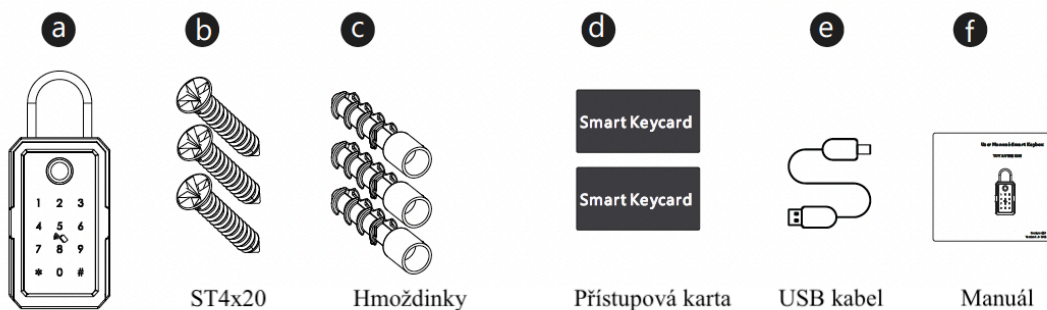

## Specifikace

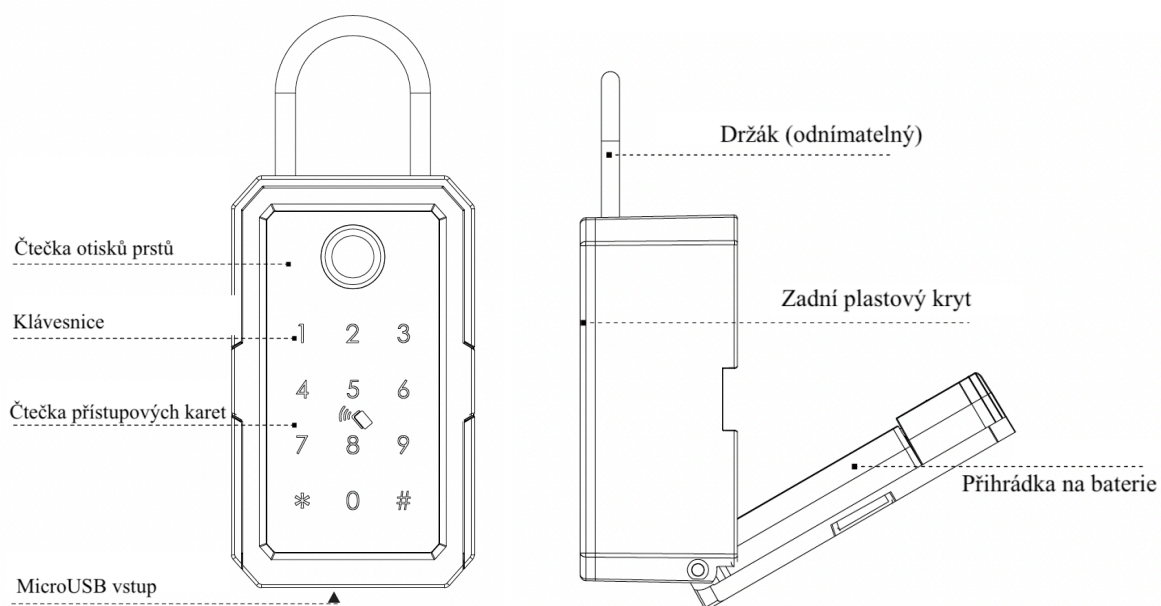

## Rozměry

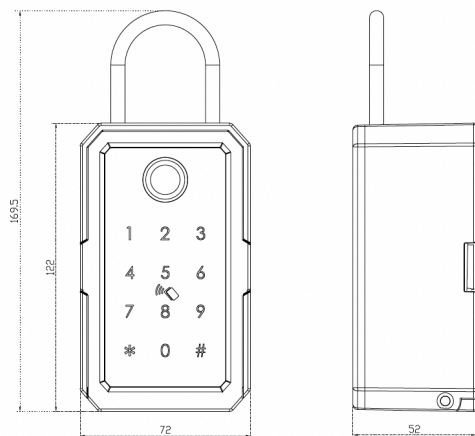

## Obnova do továrního nastavení

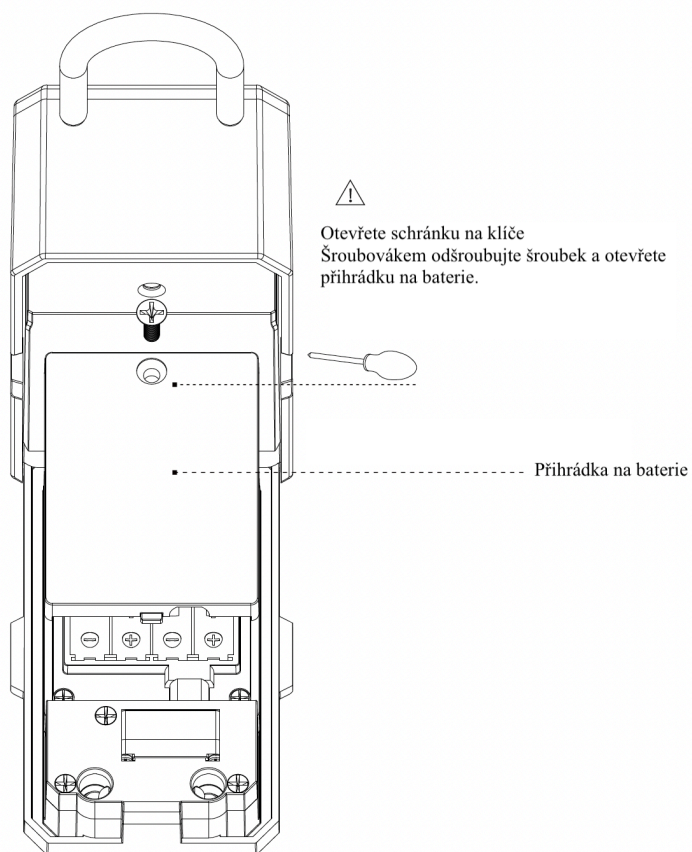

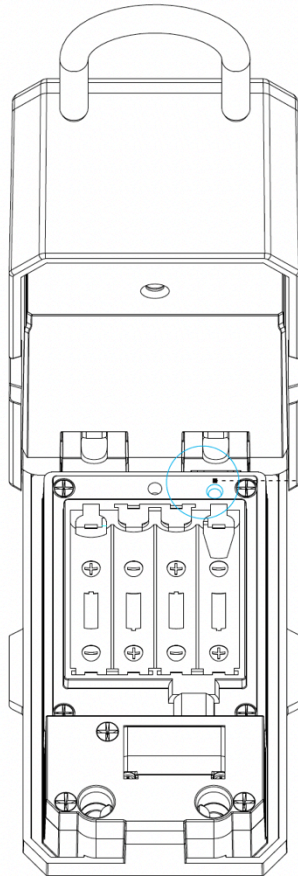

1. Dlouze (po dobu dvou sekund) stiskněte tlačítko reset.
2. Zvukový pokyn: "Please enter the initialization password (Zadejte prosím heslo).
3. Stisknutím tlačítka 000# dokončíte resetování.
4. Heslo po továrním obnovení: 123456

Tlačítko reset

## Ukázka instalace

---

Schránku na klíče můžete připevnit na zeď nebo zavěsit pomocí cylindrického zámku.

### Instalace na zeď

**Předvrtejte si 3 otvory pro upevnění schránky**

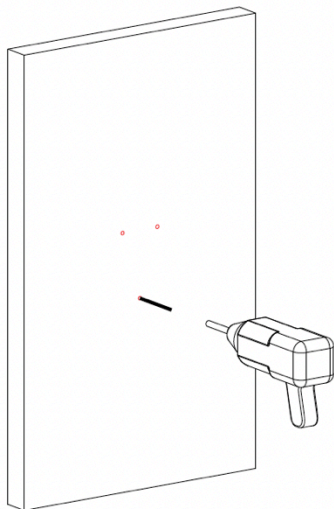

**Do předvrtaných otvorů vložte hmoždinky**

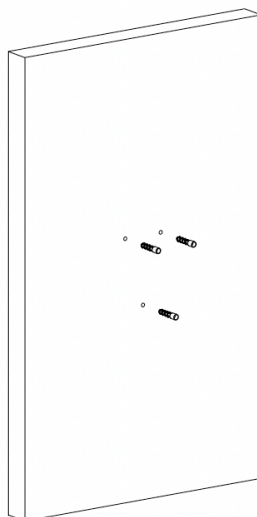

**Připevněte schránku na klíče pomocí šroubů, vložte 4 kusy AAA baterií.**

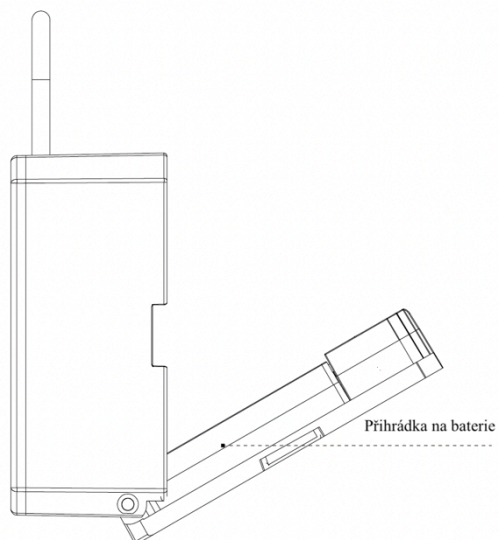

### Zavěšení pomocí cylindrického zámku

Stiskněte tlačítko uvnitř krabičky, jak je uvedeno výše, a sundejte háček.

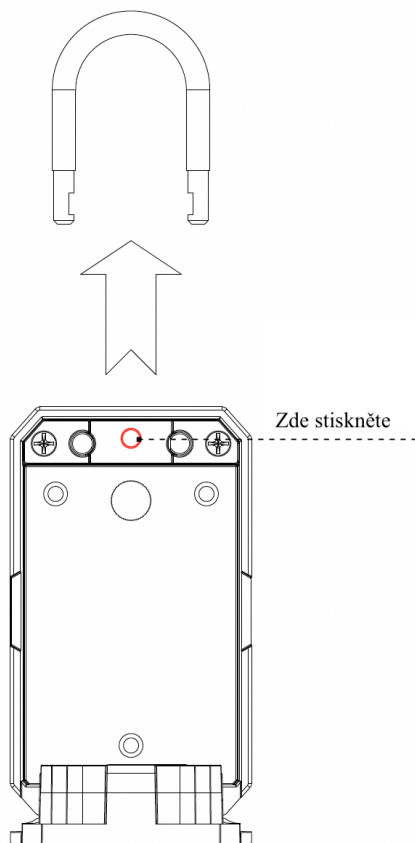

Zasuňte západku do otvoru ve schránce nahoře a upevněte jej pomocí cylindrického zámku.

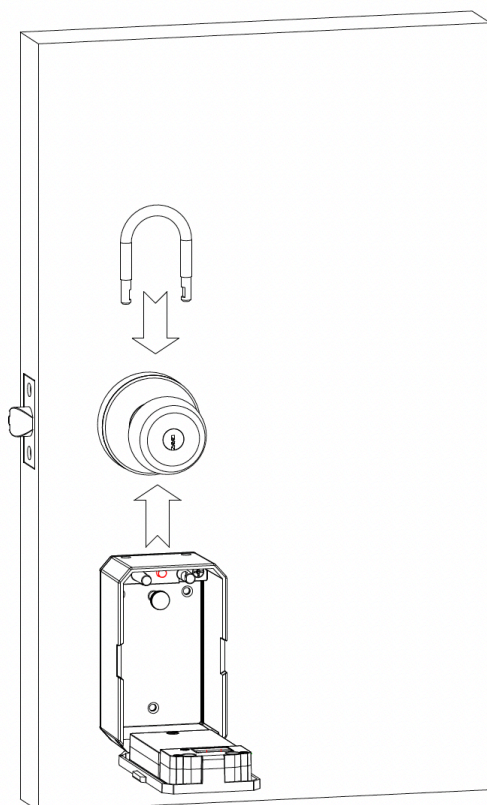

## **Nastavení aplikace Tuya Smart**

---

Stáhněte si aplikaci Tuya Smart nebo Smart Life na App Store (iOS) nebo Google play (Android). Můžete také naskenovat níže uvedený QR kód a stáhnout si aplikaci přímo.



**Zaregistrujte si účet pomocí e-mailu nebo mobilního čísla**

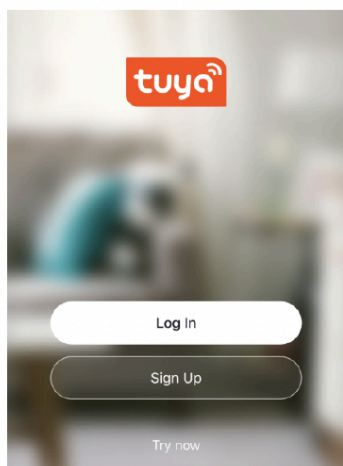

Zaregistrujte se

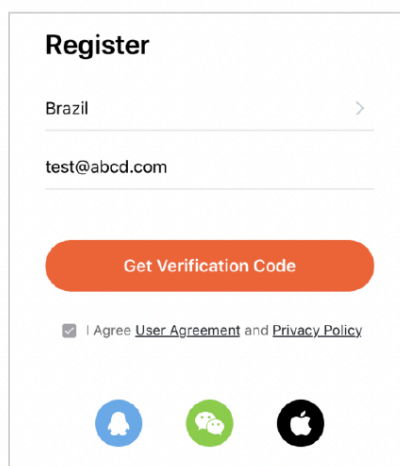

Zadejte telefonní číslo nebo e-mail  
Získáte ověřovací kód

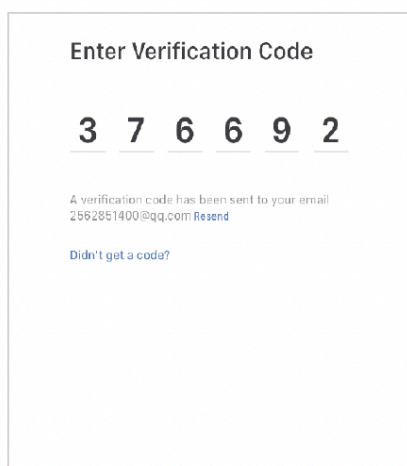

Zadejte kód zasláný na váš e-mail  
nebo mobilní telefon

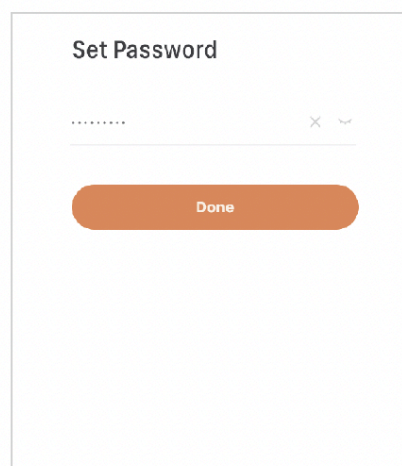

Nastavte si heslo

## Chytré nastavení

Spusťte aplikaci Tuya Smart a v části "Security&Sensors" vyberte zámek Bluetooth.



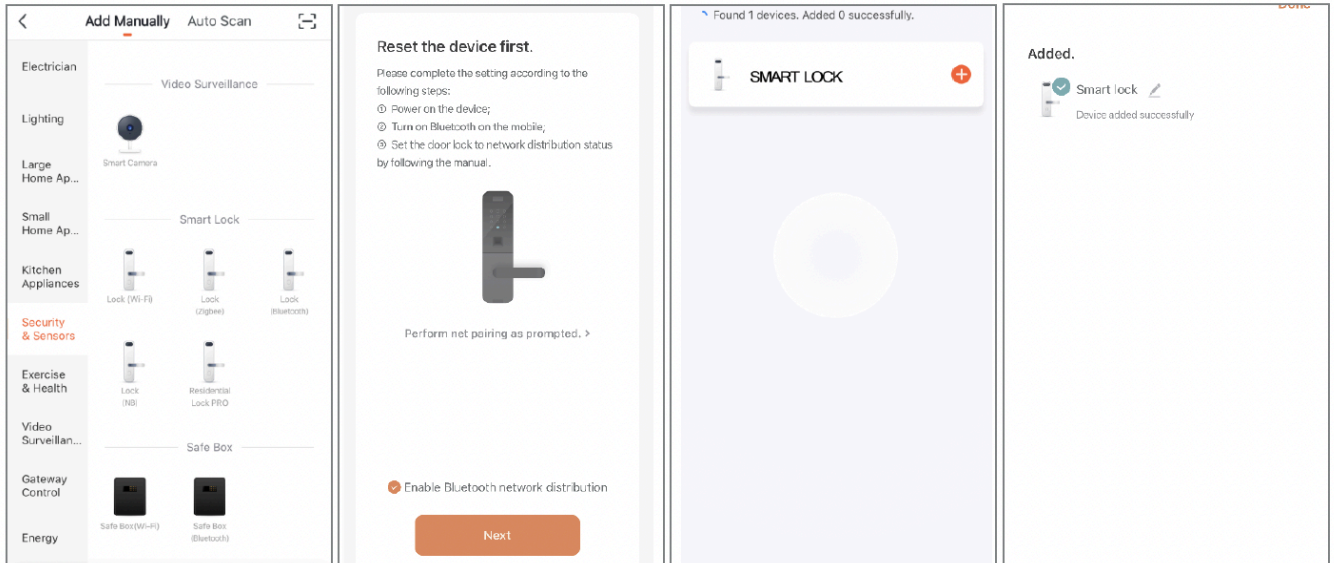

Krok 1

Klikněte na „Lock (Bluetooth)“

Krok 2

Aktivujte klávesnici a klikněte na "Next"

Krok 3

Vyhledávání zámku  
Klikněte na tlačítko „+“

Krok 4

Hotovo

## Popis funkcí

V rozhraní aplikace Tuya Smart si můžete zobrazit funkce pro chytré zámky, jako jsou záznamy o členství / odemknutí a nastavení atd.

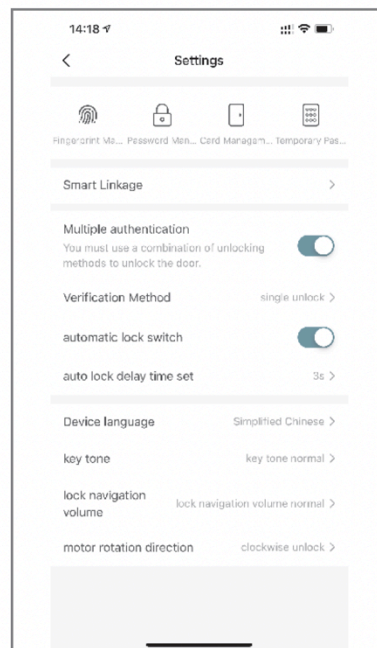
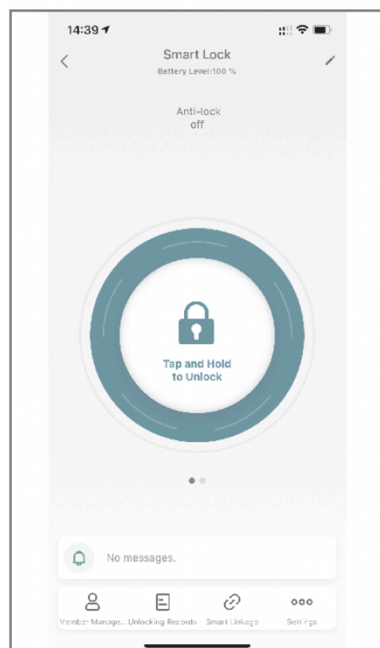

## Přidání otisku prstů uživatele

V nastavení aplikace Tuya Smart můžete kliknout na správu otisků prstů a přidat otisk prstu.

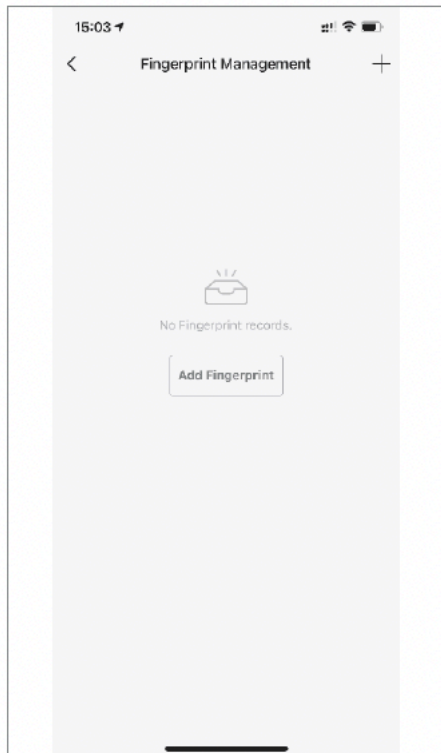

Krok 1

Klikněte na „Add Fingerprint“

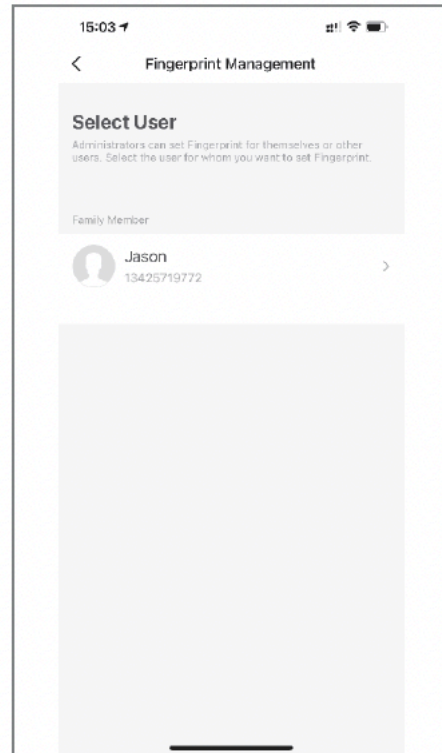

Krok 2

Vyberte uživatele

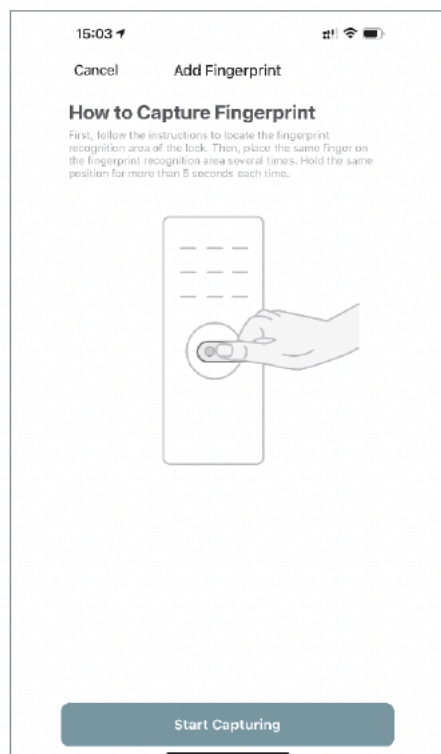

Krok 3

Začněte zaznamenávat otisk

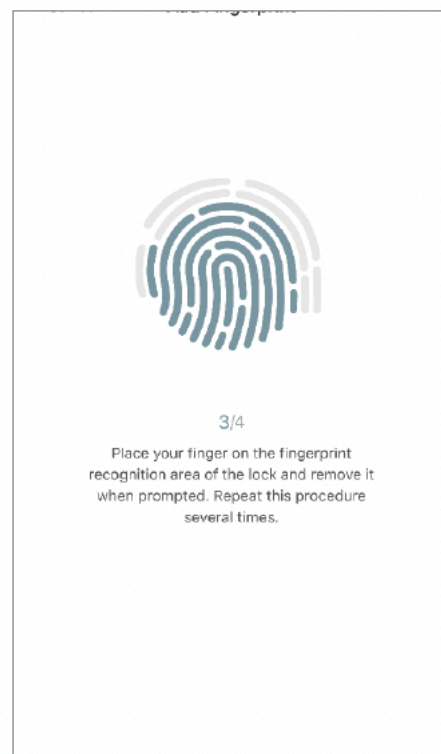

Krok 4

Hotovo

## Přidání hesla uživatele

V nastavení aplikace Tuya Smart můžete kliknout na správu hesel a přidat heslo.

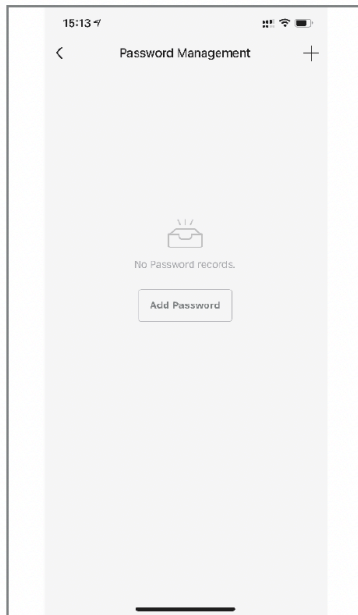

Krok 1

Klikněte na „Add Password“

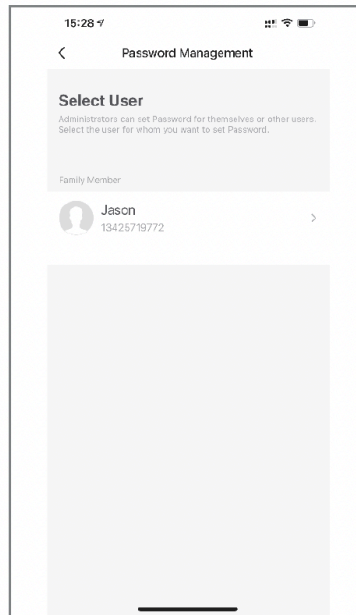

Krok 2

Vyberte uživatele

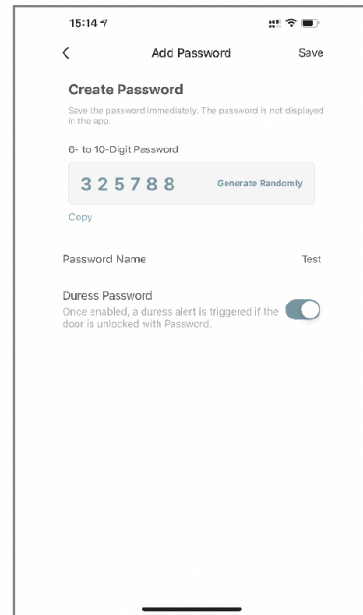

Krok 3

Vygenerujte heslo

## Přidání uživatelské karty

V nastavení aplikace Tuya Smart můžete kliknout na položku „Card Management“ (Správa karet) a přidat kartu.

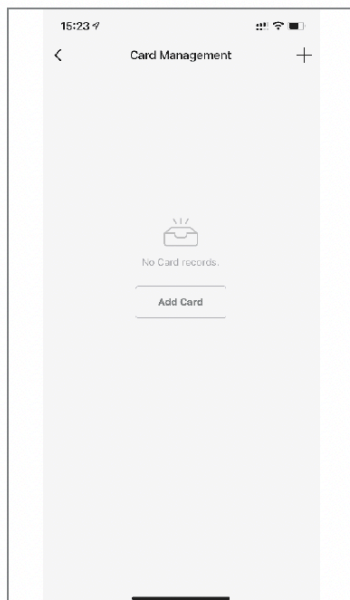

Krok 1

Klikněte na „Add Card“

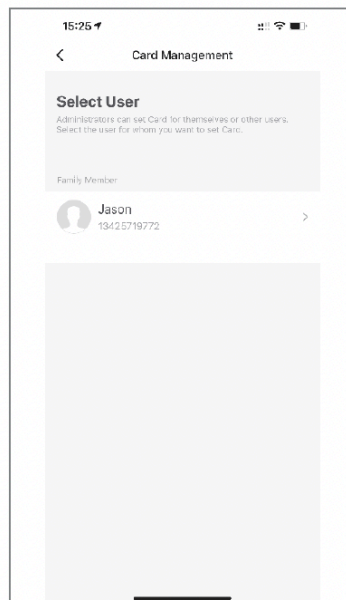

Krok 2

Vyberte uživatele

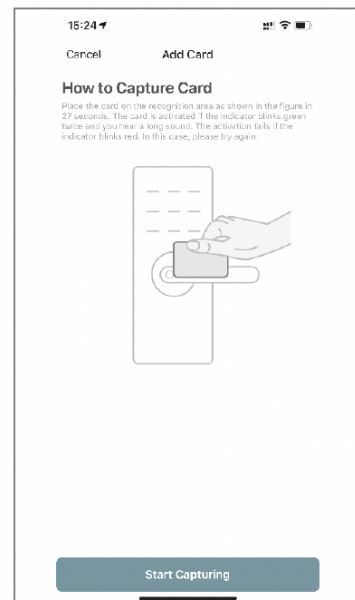

Krok 3

Přiložte kartu

## Nastavení hesla nebo dočasného hesla

V rozhraní aplikace Tuya Smart můžete kliknutím na "Obtain Dynamic Password" vygenerovat jedno dynamické heslo, které do 5 minut použijete na zámku. Dočasné heslo můžete vydat v části Nastavení-Dočasné heslo (Settings-Temporary Password), jak je

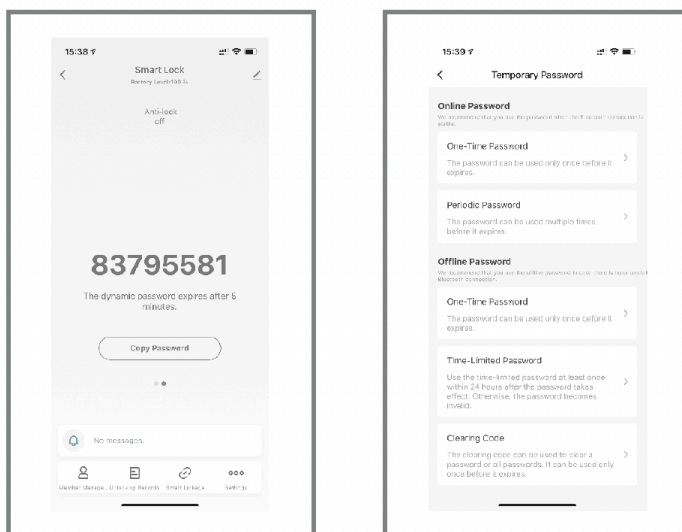

uvedeno níže

## Chytré propojení a nastavení

V nastavení můžete kliknout na chytré propojení pro více scén a další možnosti funkcí podle podmínek použití.

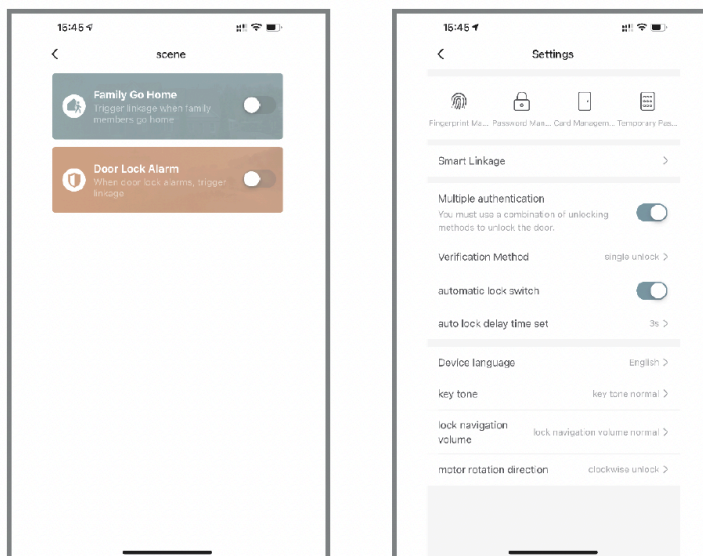

Výrobek obsahuje baterie a/nebo recyklovatelný elektrický odpad. V zájmu ochrany prostředí nelikvidujte výrobek s běžným odpadem, ale odevzdejte jej k recyklaci na sběrné místo elektrického odpadu.



Tímto dovozce, společnost Blueroad RE s.r.o. (Gruzínská 662/12, Vršovice, 100 00 Praha) prohlašuje, že produkty BOT jsou ve shodě se základními požadavky směrnice 2014/53/EU. Komplexní text Prohlášení o shodě je ke stažení na [www.blueroad.cz/navody](http://www.blueroad.cz/navody).